



VERIGA*tpc*



 **VERIGA**[®]
SINCE 1922

www.veriga.it



VERIGAsnow comprende tutte le catene da neve per uso professionale e occasionale - da automobili, fuoristrada, furgoni, autobus, camion, trattori a tutte le altre macchine da lavoro. Le nostre catene da neve sono quegli accessori che offrono ancora più aderenza e una guida più sicura su superfici innevate e ghiacciate. Siamo uno dei principali produttori mondiali di catene da neve che vanta una lunga tradizione, una lavorazione di qualità e una lunga durata del prodotto.



VERIGAtpc è un programma di catene protettive destinate a macchine da lavoro pesanti in miniere, cave e discariche, dove lo scopo principale delle catene è proteggere lo pneumatico. Questa nicchia di mercato rappresenta una quota di vendita sempre crescente e i potenziali acquirenti sono presenti in tutto il mondo (Europa, Sud e Nord America, Asia, Australia ...).



Il programma VERIGAforest si articola nella linea GreenTRACK, che si compone di cingoli per macchine da lavoro, una linea di catene per trattori e macchine da lavoro e una linea di catene di trazione ed elementi forestali destinati alla raccolta del legno. I prodotti del programma VERIGAforest si distinguono per la fabbricazione e la lavorazione di alta qualità che consentono ai prodotti di avere una lunga durata.



VERIGAsport è un programma supplementare attentamente pensato e sviluppato sotto l'occhio vigile dei nostri collaboratori professionali. Siamo stati i primi al mondo ad introdurre i ramponi per il tempo libero. Oggi i nostri ramponcini sono venduti in diverse parti del mondo e abbiamo aggiunto alla nostra linea accessori per il tempo libero (guanti, zaini, bastoncini da trekking, ecc.).



✓
Oltre 100 anni di tradizione, esperienza e sviluppo.

✓
Produzione in Europa, Slovenia.

✓
Reparto di produzione e sviluppo interno.

✓
Trattamento termico interno.

✓
Esportazioni in tutto il mondo (oltre 70 paesi).

SU VERIGA

4



PERCHÉ VERIGAtpc?

6



MODELLI DI CATENE TPC

15



PROGRAMMA DIMENSIONALE

17

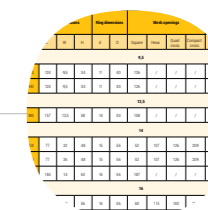

IMBALLAGGIO E TRASPORTO

24



PARTI DI RISERVA

24



MONTAGGIO DI CATENE TPC

26



SONDAGGIO

?

30





VERIGA LESCE

Un'azienda con oltre 100 anni di tradizione.

L'azienda Veriga della Slovenia (UE) è attiva da oltre 100 anni. Nel corso degli anni il programma di produzione è stato integrato e sviluppato, e oggi può vantare numerosi prodotti di qualità, una struttura stabile, un marchio riconoscibile e una produzione moderna.

La Chain Factory fu fondata nel 1922. Iniziò con la produzione di catene forestali e per ancoraggi. Successivamente la produzione si espanse a catene da neve e catene di protezione per trattori e macchinari pesanti, nonché catene da neve per automobili. Oggi il programma di produzione comprende quattro linee prodotti (VERIGAsnow, VERIGAforest, VERIGATpc e VERIGASport). Questo programma, abbinato alla qualità dei suoi prodotti, ha reso Veriga uno dei maggiori produttori sul mercato europeo e mondiale. I prodotti sono venduti in tutto il mondo e la quota di esportazione supera il 90%.

IL PROGRAMMA DI PRODUZIONE ODIERNO COMPRENDE:

- catene da neve per autovetture, veicoli commerciali leggeri, 4x4, autocarri, trattori e macchine operatrici;
- catene forestali per trattori e macchine operatrici per la raccolta del legno;
- cingoli per macchine forestali e rimorchi per trasporto tronchi;
- catene di protezione per macchine operatrici;
- ramponcini da trekking / escursionismo e altre attrezzature sportive.

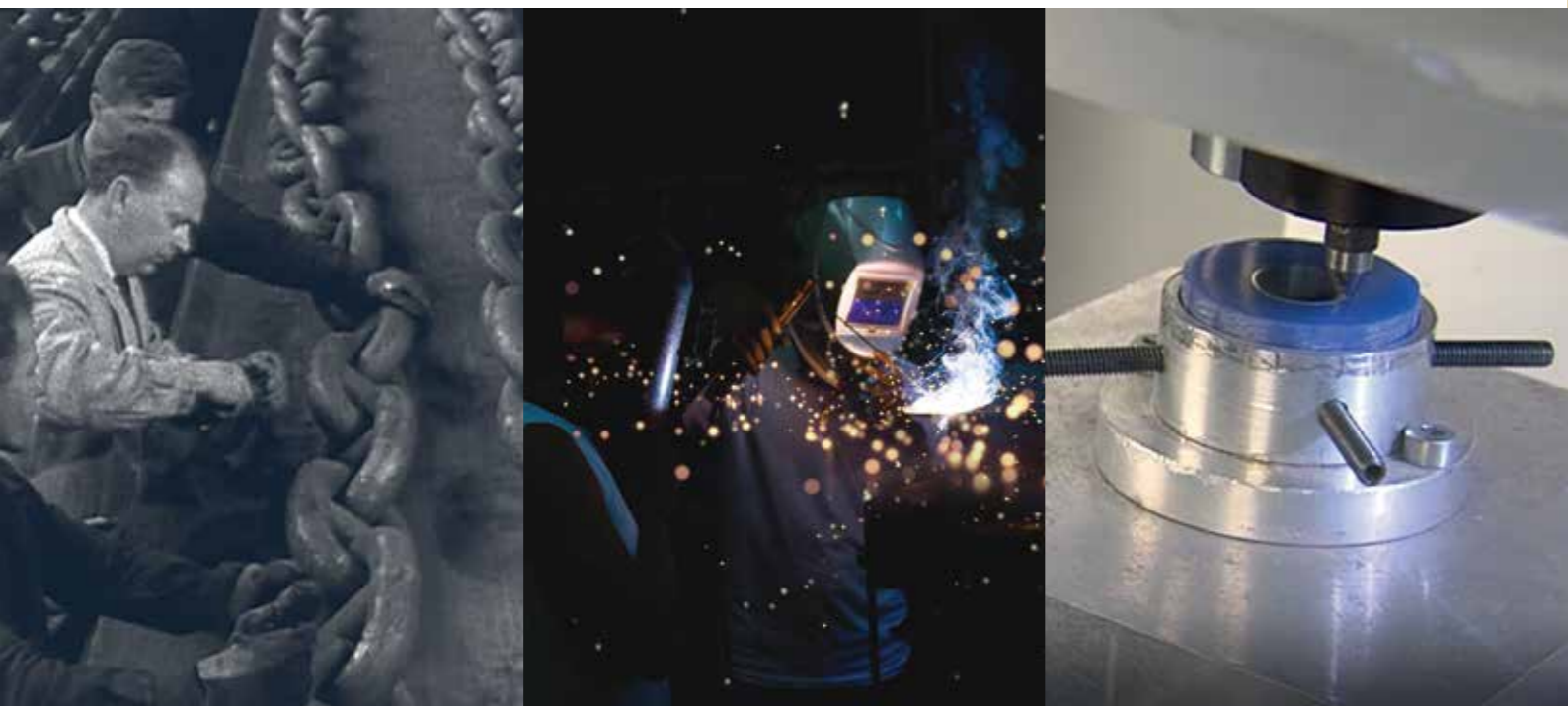

TOGETHER TOP



PERCHÉ SCEGLIERE CATENE DI PROTEZIONE VERIGA ?

L'uso di macchine da lavoro pesanti in miniere, cave, discariche e in altre condizioni di lavoro difficili non è concepibile senza catene di protezione di qualità. La protezione degli pneumatici, la migliore aderenza e la maggiore stabilità della macchina sono solo alcuni dei vantaggi dell'utilizzo di queste catene.

RIDUZIONE DELL'USURA DEGLI PNEUMATICI

Utilizzando le catene di protezione si salvaguardano gli pneumatici da danni e si prolunga la loro vita anche del 40-50%.

MIGLIORE GRIP

Oltre alla protezione, le catene offrono anche una migliore presa e riducono la possibilità di slittamento delle ruote.

MIGLIORE STABILITÀ DELLA MACCHINA

Le catene di protezione aumentano la superficie della ruota a contatto con il terreno, aumentando così la stabilità della macchina.

QUALITÀ DELLE CATENE DI PROTEZIONE

I vantaggi delle catene di protezione possono essere sfruttati appieno se la catena è di alta qualità in termini di costruzione e fabbricazione. Nello sviluppo e nella produzione delle catene di protezione, utilizziamo i migliori materiali e trattamenti termici, oltre a una ricca esperienza nel settore delle catene.

Protezione contro oggetti appuntiti

Protezione dal calore

Materiale: 20MnB5

Materiale: 50CrV4

Trattamento termico: **carbocementazione**

Trattamento termico: **tempera**

MATERIALE

In aggiunta alla costruzione della catena anche la scelta del materiale è molto importante. Il materiale deve essere adatto al trattamento termico e contenere il giusto rapporto di carbonio e altri elementi di lega, che consentono un trattamento termico di alta qualità e quindi un elevato grado di durezza, che assicura una lunga durata della catena.

TRATTAMENTO TERMICO DEGLI ELEMENTI DELLE CATENE DI PROTEZIONE

La durata delle catene di protezione dipende dal corretto trattamento termico degli elementi. La durezza in superficie ha un valore elevato, che tuttavia diminuisce con la profondità. Un'adeguata durezza nel nucleo fornisce la tenacia del materiale, importante per i carichi pesanti e la resistenza della catena.

Le catene sono temperate o cementate. Per lavorare in condizioni di calore (scorie), le catene vengono temperate per durare più a lungo. Viene anche usato un materiale diverso dagli altri.

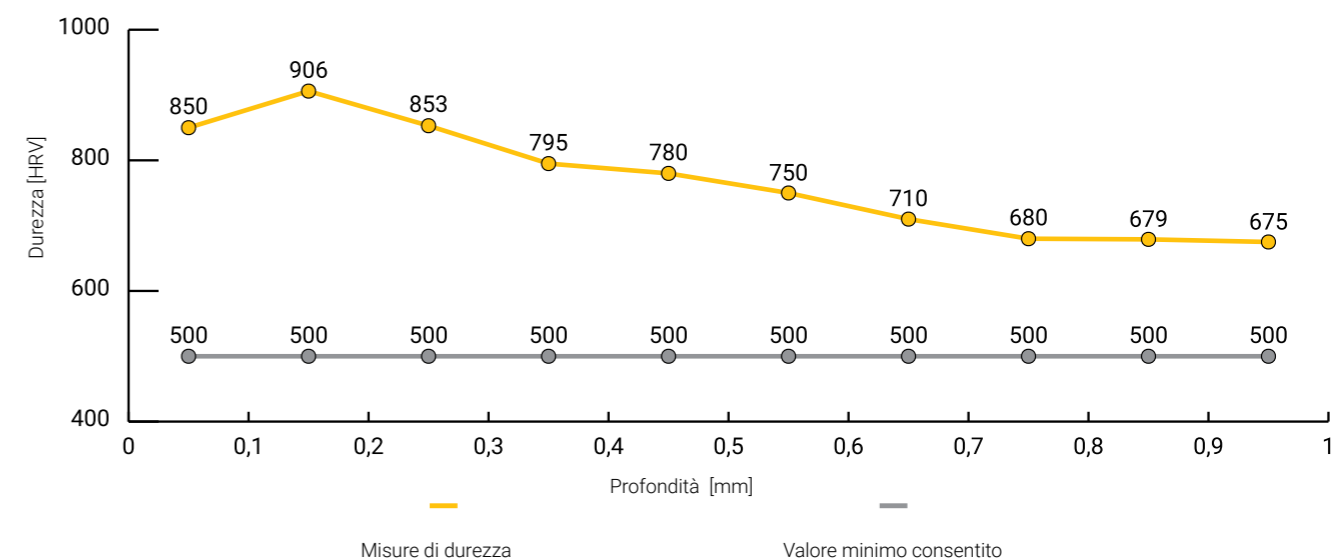

COSTRUZIONE

A seconda dello scopo d'impiego, offriamo diversi tipi di costruzione delle catene e degli elementi di protezione. Per una resa ottimale è necessario selezionare la corretta densità delle maglie e la forma degli elementi di protezione più deguata. E' inoltre fondamentale tenere in considerazione il peso della catena da installarsi sulla macchina operatrice. Una costruzione più densa significa una migliore protezione dello pneumatico, ma anche un peso maggiore della catena.

A seconda della potenza della macchina, consigliamo:

Potenza della macchina	Dimensione dell'anello (mm)	Dimensioni dello pneumatico
50 - 250 KW	15	a 26,5 - 25
80 - 350 KW	16	da 23.5-25 do 29.5-25
350 - 600 KW	18	da 29.5-25 do 45/65-45
a 400 - 800 KW	21	da 35/65-33 do 50/65-51
Sopra 800 KW	23	da 45/65-45

FORME DEGLI ELEMENTI



TPC GN



TPC GX



TPC GP



TPC RNG

SCORIE

GX



**GN
RNG**

MINIERE



**CAVA
CAVA DI SABBIA**

**GN
GP**



**RIMOZIONE DI MATERIALE
DI COSTRUZIONE**

**GN
RNG**



RETI

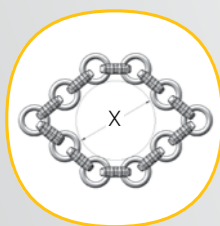

COMPACT CROSS

- La rete a bassa densità.
- La rete più semplice.
- Migliora la presa.

Adatto per superfici poco impegnative, anche su neve e ghiaccio.

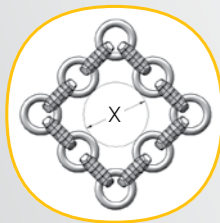

QUAD CROSS

- La rete a media densità, forma quadrata.
- Rapporto ottimale tra peso e protezione della catena.
- Garantisce una buona presa.

Adatto a condizioni di lavoro meno impegnative.

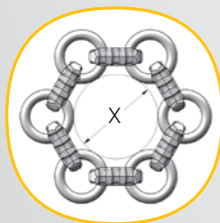

HEXA

- La rete a media densità, forma esagonale.
- Rapporto ottimale tra peso e protezione della catena.
- Garantisce una buona presa.

Adatto a condizioni di lavoro meno impegnative, ma dove è necessario protezione degli pneumatici e su aree bagnate e scivolose.

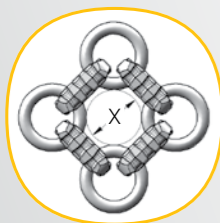

SQUARE

- La rete più fitta.
- Migliore protezione degli pneumatici.
- Garantisce una presa eccellente.

Adatta per le condizioni di lavoro più difficili - aree pietrose, discariche, ...



COMPONENTI DELLA CATENA TPC

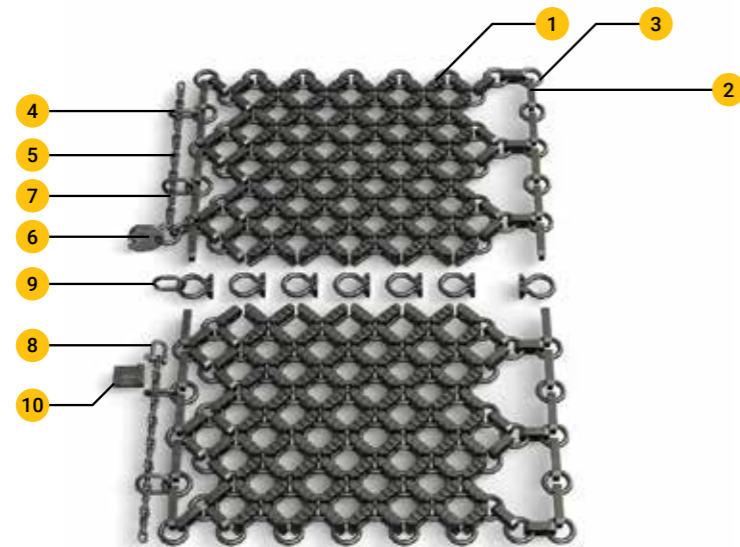

- 1 Giunti protettivi
- 2 Giunti protettivi - laterale
- 3 Anello
- 4 Elemento di tensionamento
- 5 catena di tensionamento
- 6 bariera
- 7 Grillo 1
- 8 Grillo 2
- 9 Anello di connessione OMEGA
- 10 Stopper per catena

ASPETTATIVA DI VITA

Le catene di protezione prolungano la durata di vita dei pneumatici, riducendo così i costi di manutenzione e le perdite di produzione.

Effetti sulla vita della catena:

- Tipo di roccia;
- Chilometri percorsi;
- Potenza della macchina operatrice;
- Temperatura dell'ambiente di lavoro;
- Modalità e velocità di guida;
- Condizioni topografiche;
- Montaggio corretto della catena;
- Tensione adeguata per tutta la durata dell'utilizzo della catena;
- Manutenzione della catena.

A seconda delle condizioni di utilizzo delle catene di protezione, Ci aspettiamo il seguente numero di ore di lavoro:

Tipo di roccia	Durezza [Mohs]	Ore di lavoro
Rocce magmatiche		
Granito, Quarzo, Porfido	6-7	3000-4000
Rocce metamorfiche		
Marmo	4-5	6000-7000
Rocce Sedimentarie		
Tufo Vulcanico	2-4	4000-9000
Carbone	3-4	6000-9000
Calcari	1-4	6000-15000
Altre Rocce		
Minerale di ferro	5-6	3000-5000
Minerale di manganese	7	2000-3000
Scorie	4-6	4000-6000
Minerale di Rame	5-6	3000-5000

MODELLI





MAXI GRIP MG



HEAVY GRIP HG



TPC GN



TPC GX



TPC GP



TPC RNG



	Dimensioni articolo			Dimensioni dell'anello		Aperture in rete				Spazio necessario		
	L	W	H	d	D	Square	Hexa	Quad cross	Compact cross	a	b,c	d
9,5												
MG	124	9,5	34	11	40	126	/	/	/	50	60	60
HG	124	9,5	34	11	40	126	/	/	/	50	50	50
12,5												
MG	157	12,5	58	14	50	158	/	/	/	70	80	80
14												
GX	77	32	48	15	56	52	107	126	209	60	80	80
GN	77	26	48	15	56	52	107	126	209	60	80	80
MG	184	14	63	16	56	187	/	/	/	75	80	80
16												
GX	88	40	56	16	56	60	115	140	229	70	90	90
GN	88	32	56	16	56	60	115	140	229	70	90	90
RNG	/	21	71	15	56	35	93	/	/	90	115	100
19												
GP	96	35	65	18	62	60	121	144	238	70	100	100
GX	96	53	67	18	72	64	133	156	260	70	100	100
RNG	/	23	92	18	72	51	122	/	/	110	130	130
21												
GP	108	40	72	21	75	71	146	173	287	80	120	110
23												
GP	112	55	77	23	80	75	156	184	306	90	130	120

MAXI GRIP

Catena con rete a diamante e rinforzata ideata per l'utilizzo invernale estremo e per i cantieri. Con maglie di rinforzo e piastrine saldate, adatte per lavori gravosi e ininterrotti su neve e ghiaccio e per lavori nelle cave.

CARATTERISTICHE TECNICHE:

- Maglie con filo da 9.5 mm, 12.5 e 14 mm con profilo a "D", per una presa sicura su diverse superfici.
- Trattamento termico con carbocementazione di alta qualità.
- Catena laterale interna con grigli di regolazione, per una adattabilità ottimale al pneumatico.
- Dotata di catena di tensionamento e leva di tensione.
- Collegamento tra battistrada e catena laterale mediante anelli saldati.
- Costruzione che offre un'ottima presa e allo stesso tempo livello di protezione medio.

UTILIZZI:

- Costruzione;
- Cave.

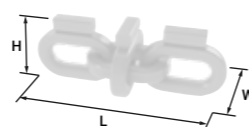
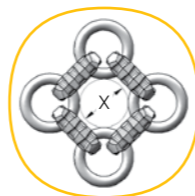

Macchina	Spessore	Dimensione maglia			Dimensione anello		Diametro apertura rete (x)				Spazio necessario		
		L	W	H	d	D	Square	Hexa	Quad cross	Compact cross	a	b,c	d
S	9,5	124	9,5	34	11	40	126	/	/	/	50	60	60
S	12,5	157	12,5	58	14	50	158	/	/	/	70	80	80
S	14	184	14	63	16	56	187	/	/	/	75	80	80

S - piccolo M - medio L - grande XL - molto grande

HEAVY GRIP HG

Catena con rete a diamante ideata per l'utilizzo invernale professionale e per la silvicoltura. Ottimale anche per le grandi gru che necessitano elevati valori di trazione.

CARATTERISTICHE TECNICHE:

- Maglie con filo da 9,5 mm con profilo a "D", per una presa sicura su neve e ghiaccio.
- Trattamento termico con carbocementazione di alta qualità.
- La catena è completamente zincata.
- Catena laterale interna con grigli di regolazione, per una adattabilità ottimale al pneumatico.
- Dotata di catena di tensionamento e leva di tensione.
- Collegamento tra battistrada e catena laterale mediante anelli saldati.

UTILIZZI:

- Costruzione;
- Cave.

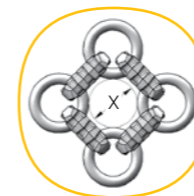

Macchina	Spessore	Dimensione maglia			Dimensione anello		Diametro apertura rete (x)				Spazio necessario		
		L	W	H	d	D	Square	Hexa	Quad cross	Compact cross	a	b,c	d
S	9,5	124	9,5	34	11	40	126	/	/	/	50	50	50

TPC GN

La catena è composta da forgiati più leggeri, il che la rende più adatta per macchine più piccole. Grazie alla forma dentata dei collegamenti, oltre a fornire protezione, offre anche una migliore presa.

CARATTERISTICHE TECNICHE:

- La forma dei forgiati, con cui è possibile realizzare qualsiasi forma di rete;
- Il forgiato presenta dei rilievi che, oltre a proteggere lo pneumatico, offrono anche una presa migliore;
- Trattamento termico con carbocementazione di alta qualità;
- Oltre a una migliore presa, la forma del forgiato consente anche una migliore dispersione del calore e quindi una maggiore durata della catena.

UTILIZZI:

- Costruzioni;
- Cave;
- Miniere di superficie;
- Miniere.



GN CC

GN QC

GN HE

GN SQ

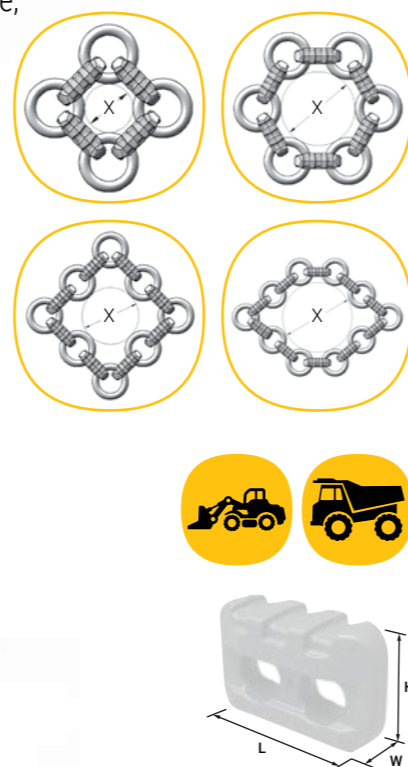

Macchina	Spessore mm	Dimensione maglia			Dimensione anello		Diametro apertura rete (x)				Spazio necessario		
		L	W	H	d	D	Square	Hexa	Quad cross	Compact cross	a	b,c	d
S	14	77	26	48	15	56	52	107	126	209	60	80	80
M	16	88	32	56	16	56	60	115	140	229	70	90	90

TPC GX

La forma dell'elemento protettivo consente una migliore protezione dello pneumatico.

CARATTERISTICHE TECNICHE:

- La forma dei forgiati, con cui è possibile realizzare qualsiasi forma di rete;
- Il forgiato non ha rilievi e quindi ha una superficie di contatto più ampia che offre una maggiore protezione degli pneumatici e una guida stabile;
- Trattamento termico: tempera;
- A causa del ridotto rilievo, ha una presa inferiore rispetto ad altri forgiati.

UTILIZZI:

- Scorie.



GX SQ

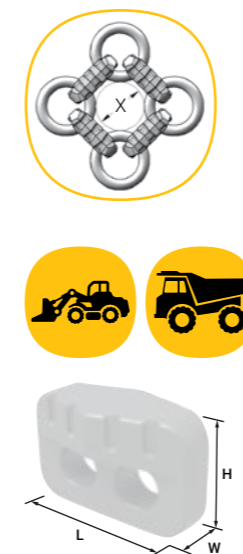

Macchina	Spessore mm	Dimensione maglia			Dimensione anello		Diametro apertura rete (x)				Spazio necessario		
		L	W	H	d	D	Square	Hexa	Quad cross	Compact cross	a	b,c	d
S	14	77	32	48	15	56	52	107	126	209	60	80	80
M	16	88	40	56	16	56	60	115	140	229	70	90	90
L	19	96	53	67	18	72	64	133	156	260	70	100	100

TPC GP

La catena ha anelli più resistenti, per cui è destinata alle macchine più grandi e alla meccanizzazione pesante. Ha maglie dentate che, oltre a proteggere gli pneumatici, offrono una migliore aderenza.

CARATTERISTICHE TECNICHE:

- La forma dei forgiati, con cui è possibile realizzare qualsiasi forma di rete;
- Il forgiato presenta dei rilievi che, oltre a proteggere lo pneumatico, offrono anche una presa migliore;
- Trattamento termico con carbocementazione di alta qualità;
- Oltre a una migliore presa, la forma del forgiato consente anche una migliore dispersione del calore e quindi una maggiore durata della catena.

UTILIZZI:

- Costruzioni;
- Cave;
- Miniere di superficie;
- Miniere.



GP CC GP QC GP HE GP SQ

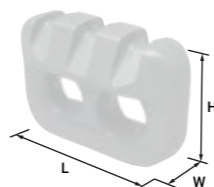
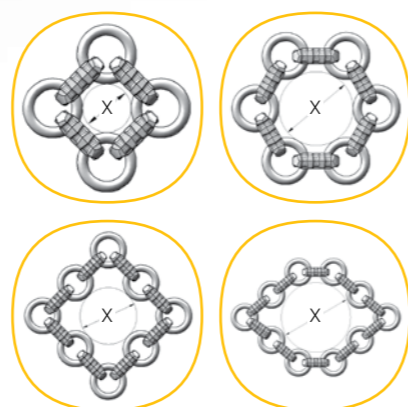

Macchina	Spessore	Dimensione maglia			Dimensione anello		Diametro apertura rete (x)				Spazio necessario		
		L	W	H	d	D	Square	Hexa	Quad cross	Compact cross	a	b,c	d
L	19	96	35	65	18	62	60	121	144	238	70	100	100
L	21	108	40	72	21	75	71	146	173	287	80	120	110
XL	23	112	55	77	23	80	75	156	184	306	90	130	120

TPC RNG

Una forma speciale dei forgiati offre una migliore protezione dello pneumatico, poiché aumenta la distanza dal suolo.

CARATTERISTICHE TECNICHE:

- La forma dei forgiati con cui è possibile scegliere solo le reti più dense;
- Il forgiato non ha rilievi e quindi ha una superficie di contatto più ampia che offre una maggiore protezione degli pneumatici e una guida stabile;
- La rete densa garantisce una migliore presa.

UTILIZZI:

- Discariche;
- Cave;
- Miniere di superficie;
- Miniere.

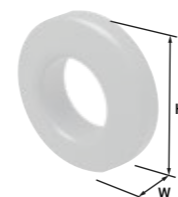
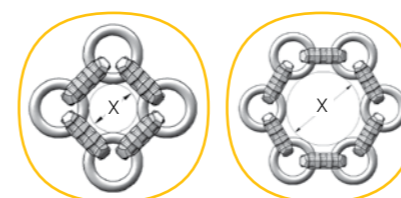

Macchina	Spessore	Dimensione maglia			Dimensione anello		Diametro apertura rete (x)				Spazio necessario		
		L	W	H	d	D	Square	Hexa	Quad cross	Compact cross	a	b,c	d
L	16	/	21	71	15	56	35	93	/	/	90	115	100
L	19	/	23	92	18	72	51	122	/	/	110	130	130



RNG HE RNG SQ

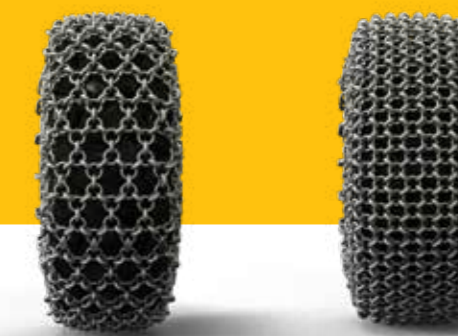

IMBALLO E TRASPORTO

L'imballaggio della catena di protezione dipende dalle sue dimensioni e dal suo peso.

- Le catene vengono fornite imballate in una o due casse di legno;
- Dimensioni delle casse 1200 x 800 mm e 1100 x 1600 mm;
- La catena è fornita con un kit di ricambi e istruzioni e pezzi per un montaggio più facile.

ATTREZZATURA E PARTI DI RICAMBIO



Cricchetto di sollevamento



Pinze montabili



Dispositivo rilascio perni



Anello di connessione OMEGA



Grillo



Anello aperto



Stopper per catena



Giunto "T"

PARTI DI RICAMBIO

Ogni pezzo della catena di protezione ha un pacchetto di ricambi:

- 5 pezzi di anelli aperti
- 5 pezzi di giunti omega
- 5 pezzi di giunti T
- 1 pezzo di grillo
- 1 catena di montaggio

MANUTENZIONE

Per una maggiore durata e un uso ottimale, consigliamo quanto segue:

- Prima di utilizzare, controllate la catena per eventuali danni visibili e rimuoveteli – le rotture durante il funzionamento possono causare disagi;
- Per un utilizzo ottimale e per sfruttare tutti i vantaggi delle catene protettive, le catene devono essere installate e tese correttamente;
- Nel caso in cui rimuoviate le catene dal veicolo, pulitele adeguatamente e protegetele dalla ruggine, riponendole in un luogo asciutto.

ID	Classificazione	Nome della posizione
27368	OMEGA D14	ANELLO DI CONNESSIONE OMEGA D14
27592	OMEGA D16	ANELLO DI CONNESSIONE OMEGA D16
32477	OMEGA D18	ANELLO DI CONNESSIONE OMEGA D18
33048	OMEGA D21	ANELLO DI CONNESSIONE OMEGA D21
37938	OMEGA D23	ANELLO DI CONNESSIONE OMEGA D23
44248	OMEGA D11	ANELLO DI CONNESSIONE OMEGA D11mm
47591	OMEGA D14x18	ANELLO DI CONNESSIONE OMEGA D14X18mm
30046	T-10 SET	GIUNTO "T" T10 SET (2kos)
30047	T 13 SET	GIUNTO "T" T13 SET (2kos)
30048	T 16 SET	GIUNTO "T" T16 SET (2kos)
29175	T 18 SET	GIUNTO "T" T18 SET (2kos)
37972	T 21 SET	GIUNTO "T" T21 SET (2kos)
37973	T 23 SET	GIUNTO "T" T23 SET (2kos)
33026	ŠKOPEC 11mm	GRILLO VOSK 11MM -1,5 T
33027	ŠKOPEC 13mm	GRILLO VOSK 13MM -2 T
28790	ŠKOPEC 16mm	GRILLO VOSK 16MM -3,2 T
33025	ŠKOPEC 8mm	GRILLO VOSK 8MM -0,75T
33389	KOMP NAP	KIT DI TENSIONAMENTO
47428	SM-TPC	SET DI MONTAGGIO
34017	IZB-OM-14	DISPOSITIVO OMEGA 14
34016	IZB-OM-16	DISPOSITIVO OMEGA 16
34018	IZB-OM-18	DISPOSITIVO OMEGA 18
37941	IZB-OM-20	DISPOSITIVO OMEGA 20
33390	VER MONT	CATENA DI MONTAGGIO
29858	STOP-V-8	STOPPER PER CATENA 8
33152	STOP-V-10	STOPPER PER CATENA 10
34100	STOP-V-13	STOPPER PER CATENA 13
48846	STOP-V-16	STOPPER PER CATENA 16
33384	RAČ DV 1,5T	CRICCHETTO DI SOLLEVAMENTO 1,5T
33385	RAČ DV 3T	CRICCHETTO DI SOLLEVAMENTO 3
33376	KLEŠČE MONT	PINZE MONTABILI
30576	IZB VZMET ZATIKOV	DISPOSITIVO RILASCIO PERNI

ISTRUZIONI



ISTRUZIONI PER IL MONTAGGIO

MOVIMENTAZIONE DELLA CATENA PNEUMATICA e MONTAGGIO
Traslare la macchina all'inizio della catena raddrizzata (Immagine 6) posizionandola al centro del tratto di scorrimento; la catena di tensionamento deve trovarsi sulla parte esterna della macchina.
Posizionare la catena per il montaggio.



Immagine 6

Fissare la catena TPC alla catena di montaggio con gli appositi anelli (n. 13) come illustrato nell'Immagine 7. Si raccomanda di effettuare il fissaggio prima sui bordi esterni e solo in seguito al centro.

Dopo aver fissato la catena (Immagine 8), traslate la macchina nella direzione opposta (9 e 9a) rispetto all'inizio, raddrizzando man mano la catena (immagine 10), in modo da collocarla il più possibile al centro del pneumatico.



Immagine 7



Immagine 8



Immagine 9



Immagine 9a



Immagine 10

Quando la catena si trova sulla ruota, unitela (Immagine 11) tenendo conto delle istruzioni per i singoli modelli (**Istruzioni: fissaggio della catena a seconda del modello**).



Immagine 11



TENSIONAMENTO FINALE DELLA CATENA

Dopo aver effettuato il fissaggio, togliere la catena di montaggio. (Immagine 15)



Immagine 15

TENSIONAMENTO DELLA CATENA CON CHIAVE A CRICCHETTO

Per tensionare la catena con una chiave a cricchetto, fissare il cricchetto a sollevamento alla catena di sicurezza e tirare la catena di tensionamento con il cricchetto (Immagine 16). Durante la messa in tensione, aggiustare man mano gli elementi di tensionamento con un martello. Quando la catena è correttamente tensionata e la sua inclinazione corrisponde al 5-10% dello spazio (Immagine 16a), agganciare la catena di tensionamento al fermo e far scorrere la parte libera attraverso gli elementi di tensionamento; fissare il finale con un gancio e assicurarlo con uno stopper.



Immagine 16



Immagine 16a

QUESTIONARIO PER CATENE DI SICUREZZA

Dati di contatto

Acquirente *	
Persona di contatto *	
Telefono:	
E-mail: *	Data:

Macchinario

Marca*	Tipo *
Peso della macchina con carico [kg]	Potenza della macchina [kW]:

Pneumatico

Dimensioni*	
Marca *	Tipo *
Profilo (L2-L5): *	Usura [%]:

Discostamenti minimi

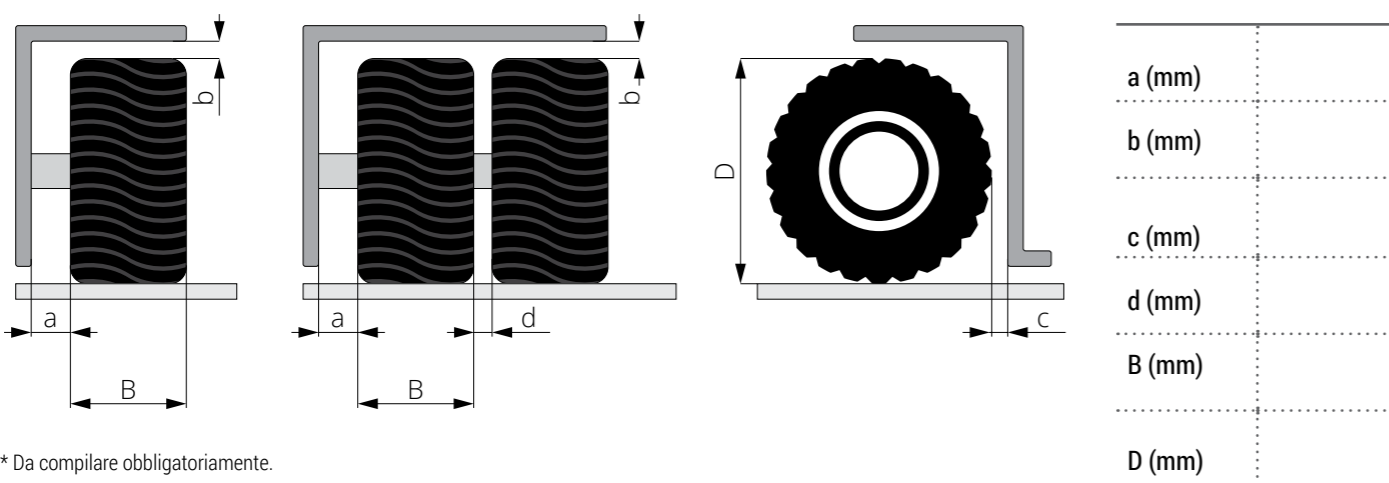

* Da compilare obbligatoriamente.

DATI SULLE CONDIZIONI DI FUNZIONAMENTO

Pietra

Tipo *
Elementi incorporati nella pietra:
Durezza *
Quantità di silice [%]:

Condizioni operative

Lunghezza in estensione:			
Inclinazione della salita [%]:			
Stato del terreno	Asciutto	Sporadicamente bagnato	Sempre bagnato

Tipologia di utilizzo

Catene finora utilizzate (marchio/tipo):	
Ciclo di vita medio delle catene (ore di lavoro):	
Ore di lavoro/giorno:	
Ciclo di vita medio (ore di lavoro):	
Altre condizioni operative inconsuete:	
Data:	Firma:

* Da compilare obbligatoriamente.



VERIGA K.F., d.o.o.

Alpska cesta 43
 SI - 4248 Lesce
 Slovenija, EU

T.: 04 537 09 00
 E.: info@veriga-lesce.com
 W.: www.veriga-lesce.com

Seguitemi

[verigalesce](https://www.facebook.com/verigalesce)

[veriga_lesce](https://www.instagram.com/veriga_lesce)

[_veriga_](https://www.tiktok.com/_veriga_)



2025